

一般男子予選リーグ

第43回 南北海道総合選手権大会
令和4年7月31日(日曜日)

- 1 渋谷 ・ 伊藤 (函館クラブ)
- 2 一條 ・ 鎌田 (C A B E)
- 3 坂本 ・ 前田 (有斗高校)
- 4 尾上 ・ 北村 (有斗高校)
- 5 下里 ・ 岩村 (港中学校)
- 6 横内 ・ 笠間 (C A B E)
- 7 今野 ・ 梶尾 (C A B E)
- 8 梅田 ・ 高橋 (函館クラブ)
- 9 高松 ・ 村田 (本通中学校)
- 10 山崎 ・ 久保田 (C A B E)
- 11 築田 ・ 鈴木(正) (C A B E)
- 12 本間 ・ 村松 (本通中学校)
- 13 伊藤 ・ 大坪 (C A B E・北斗協会)
- 14 八太 ・ 太刀川 (有斗高校)
- 15 石川 ・ 佐藤(翔) (C A B E)
- 16 安田 ・ 熊谷 (市役所・NON310)
- 17 小林 ・ 渋谷 (C A B E)
- 18 岡田 ・ 田原 (本通中学校)
- 19 長谷川 ・ 中野 (高専・中部高校)
- 20 鈴木(健) ・ 佐藤(彰) (C A B E)
- 21 小倉 ・ 小栗 (本通中学校)
- 22 西村 ・ 玉井 (有斗高校)

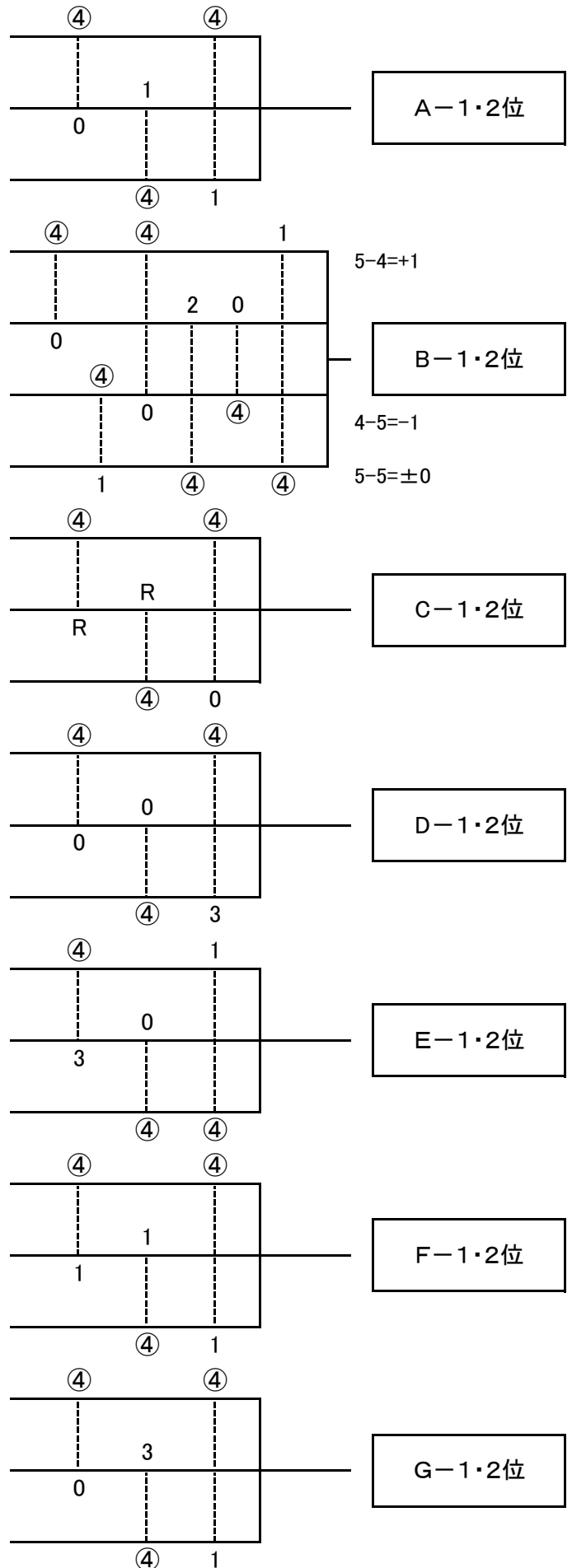

一般男子決勝トーナメント

第43回 南北海道総合選手権大会
令和4年7月31日(日曜日)

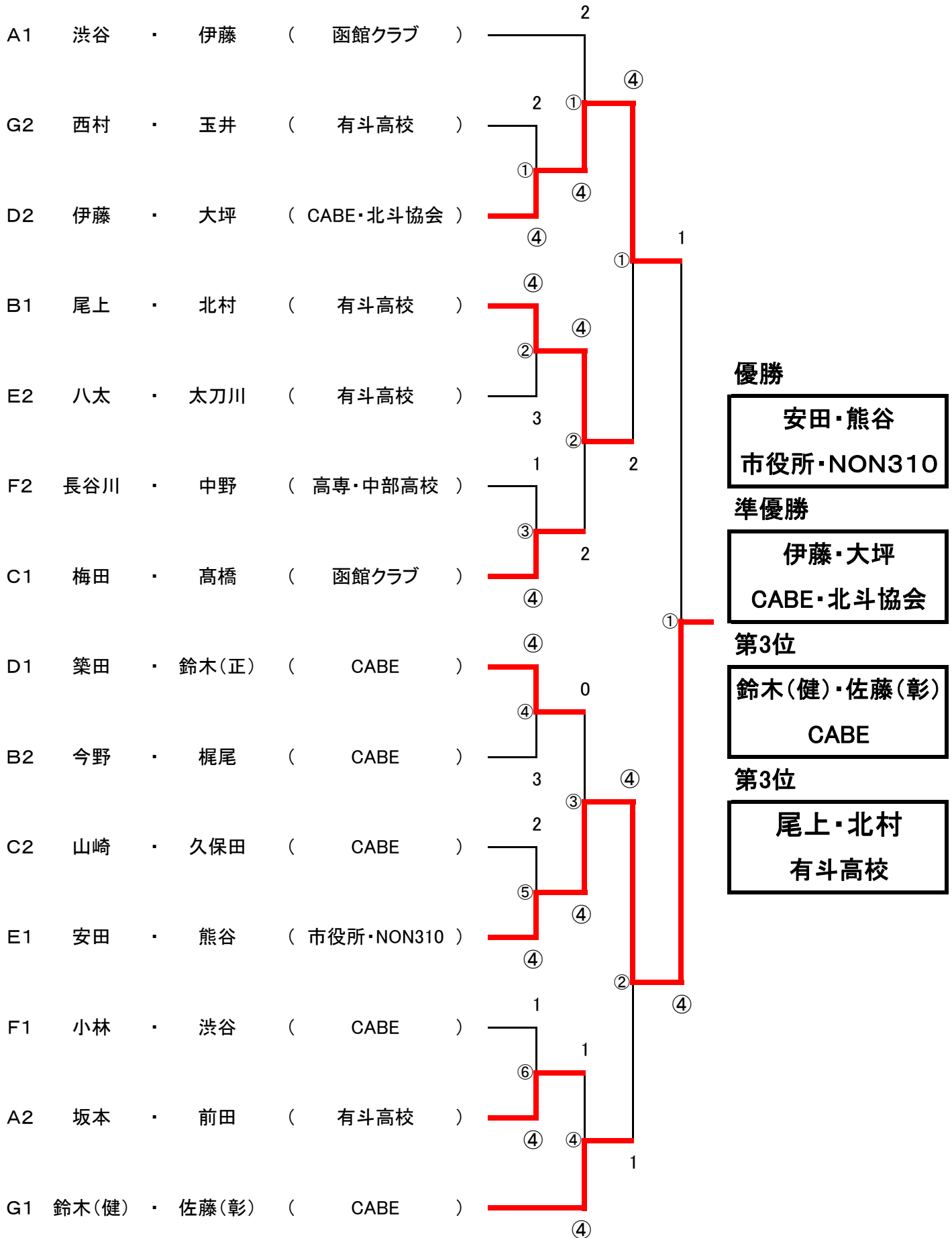

一般女子予選リーグ

第43回 南北海道総合選手権大会
令和4年7月31日(日曜日)

1 相木 ・ 伊藤 (大妻高校)

2 小山 ・ 乙井 (NON310・大野中学校)

3 佐々木(美) ・ 青山 (大妻高校・市役所)

4 伊藤 ・ 新関 (CABE・函商五稜ヶ丘)

5 吉田 ・ 八木 (港中学校)

6 佐々木(佳) ・ 岩館 (大妻高校)

7 高坂 ・ 秋山 (大妻高校)

8 井上 ・ 安西 (函商五稜ヶ丘)

9 永友 ・ 武藤 (NON310)

10 木村 ・ 今野 (大妻高校)

11 小田島 ・ 下里 (大妻高校)

12 伊勢 ・ 田中 (函商五稜ヶ丘)

13 水谷 ・ 水島 (NON310)

14 熊谷 ・ 笹川 (大妻高校)

15 飛島 ・ 川端 (大妻高校)

16 津嶋 ・ 野口 (港中学校)

17 川嶋 ・ 松林 (函商五稜ヶ丘・CABE)

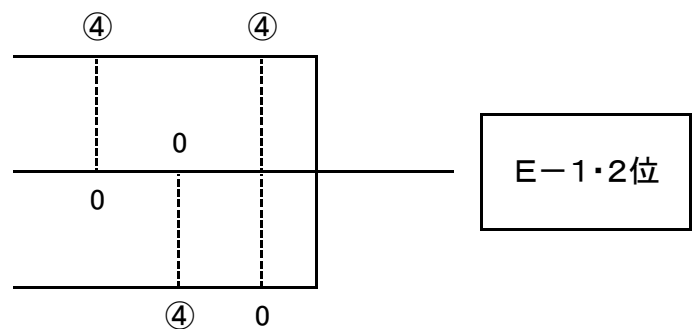
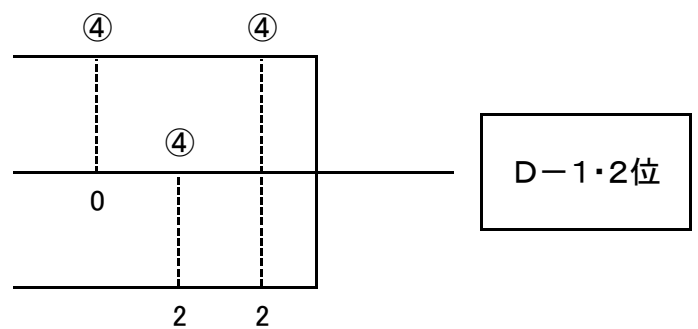
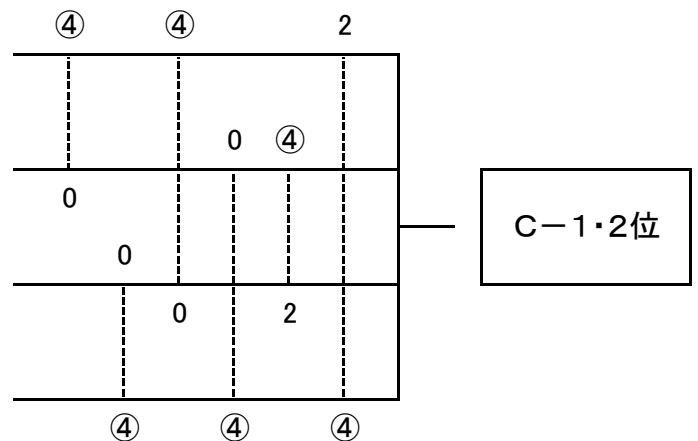
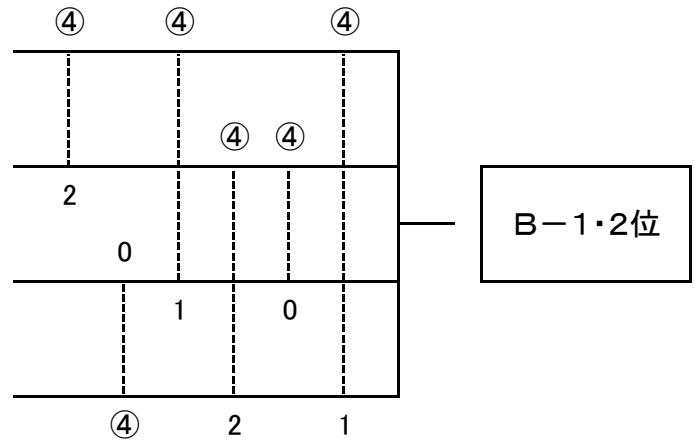
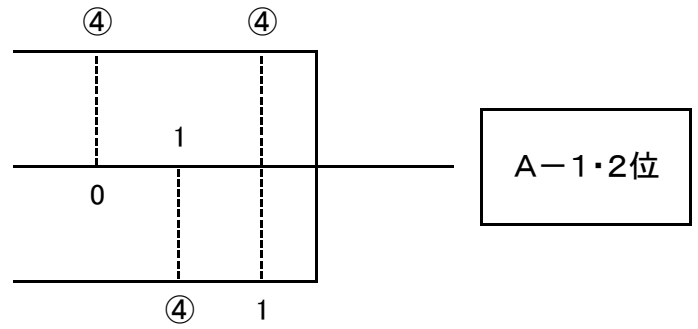

A-1・2位

B-1・2位

C-1・2位

D-1・2位

E-1・2位

一般女子決勝トーナメント

第43回 南北海道総合選手権大会
令和4年7月31日(日曜日)

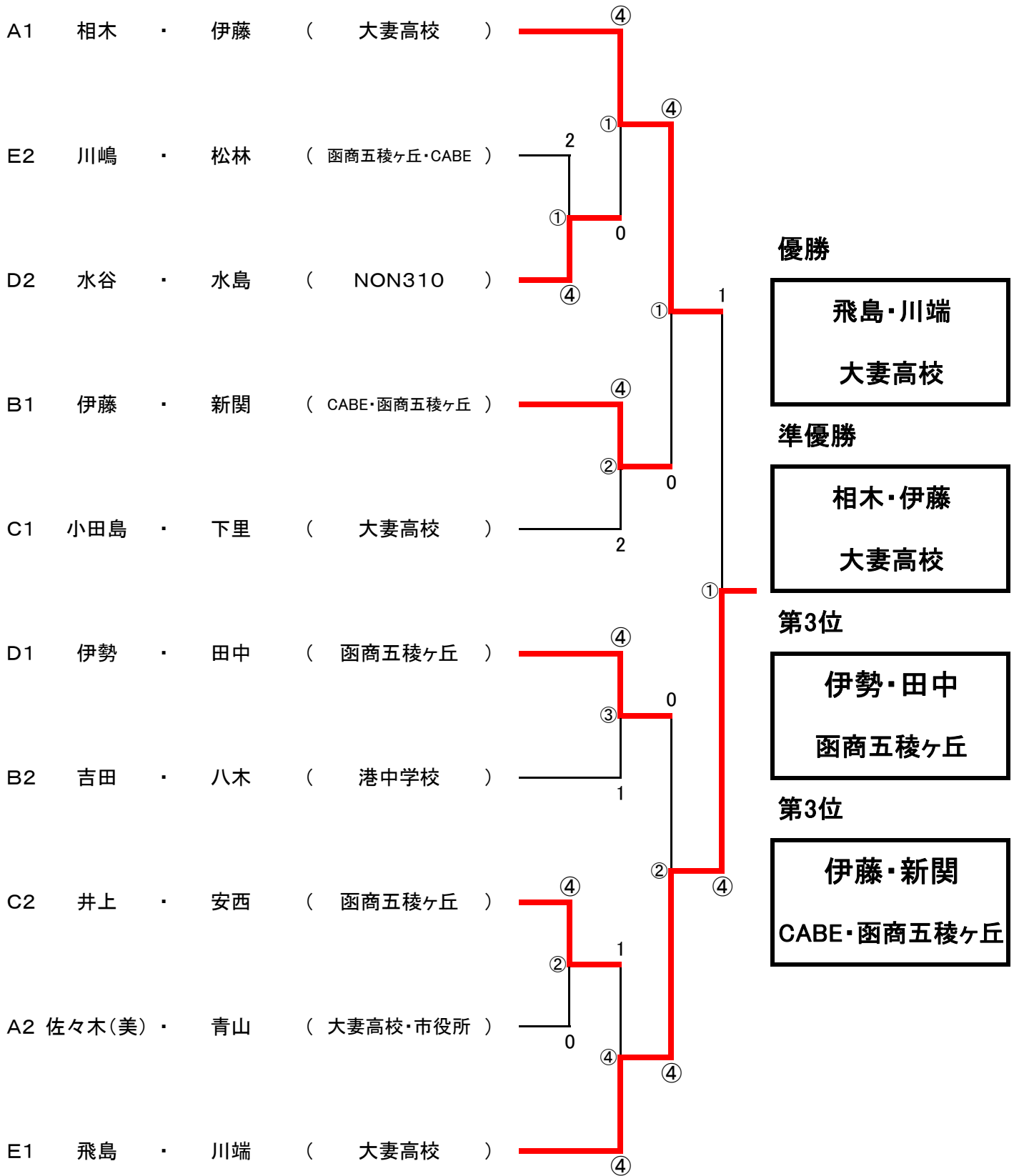

一般男子コンソレ

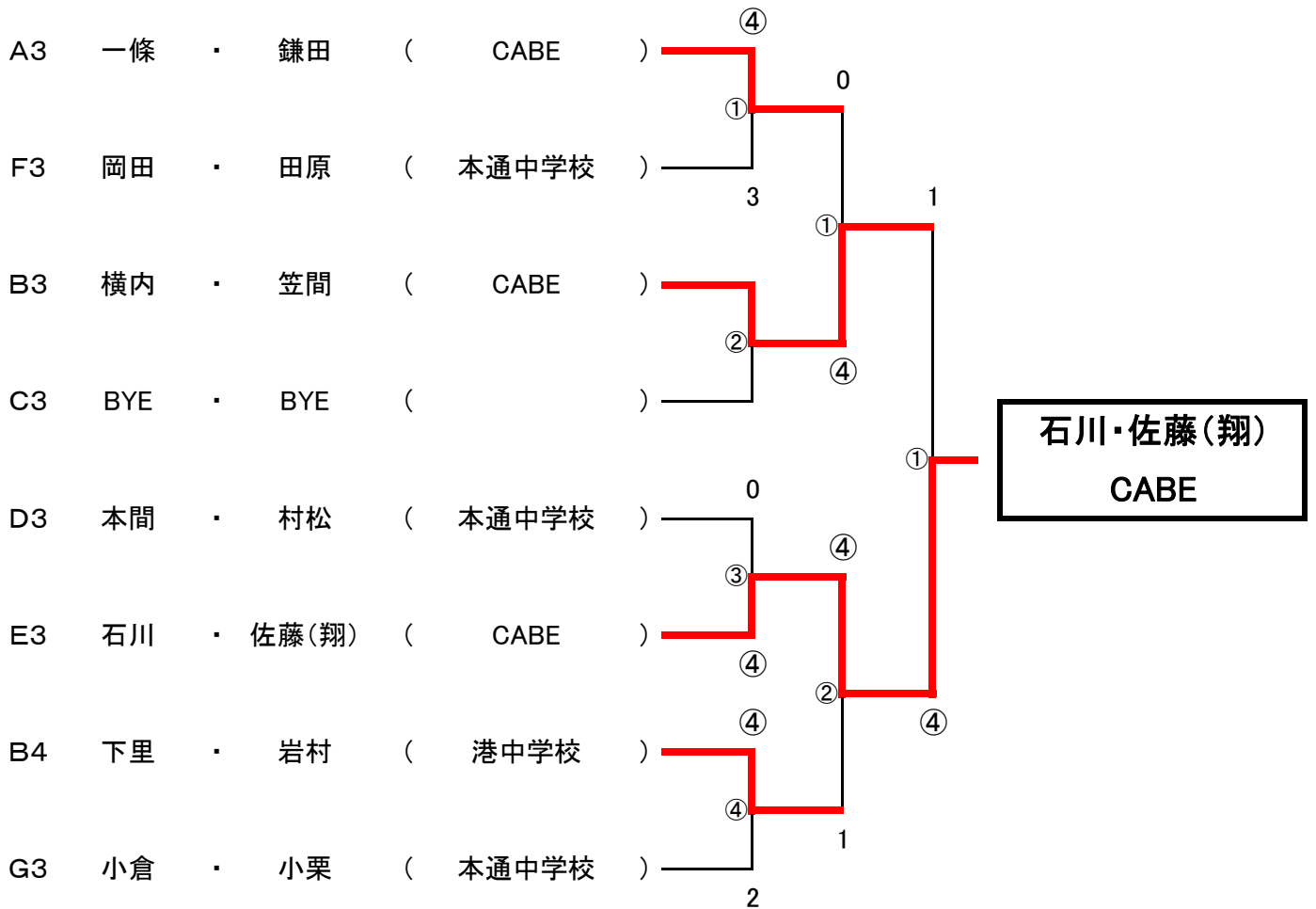

一般女子コンソレ

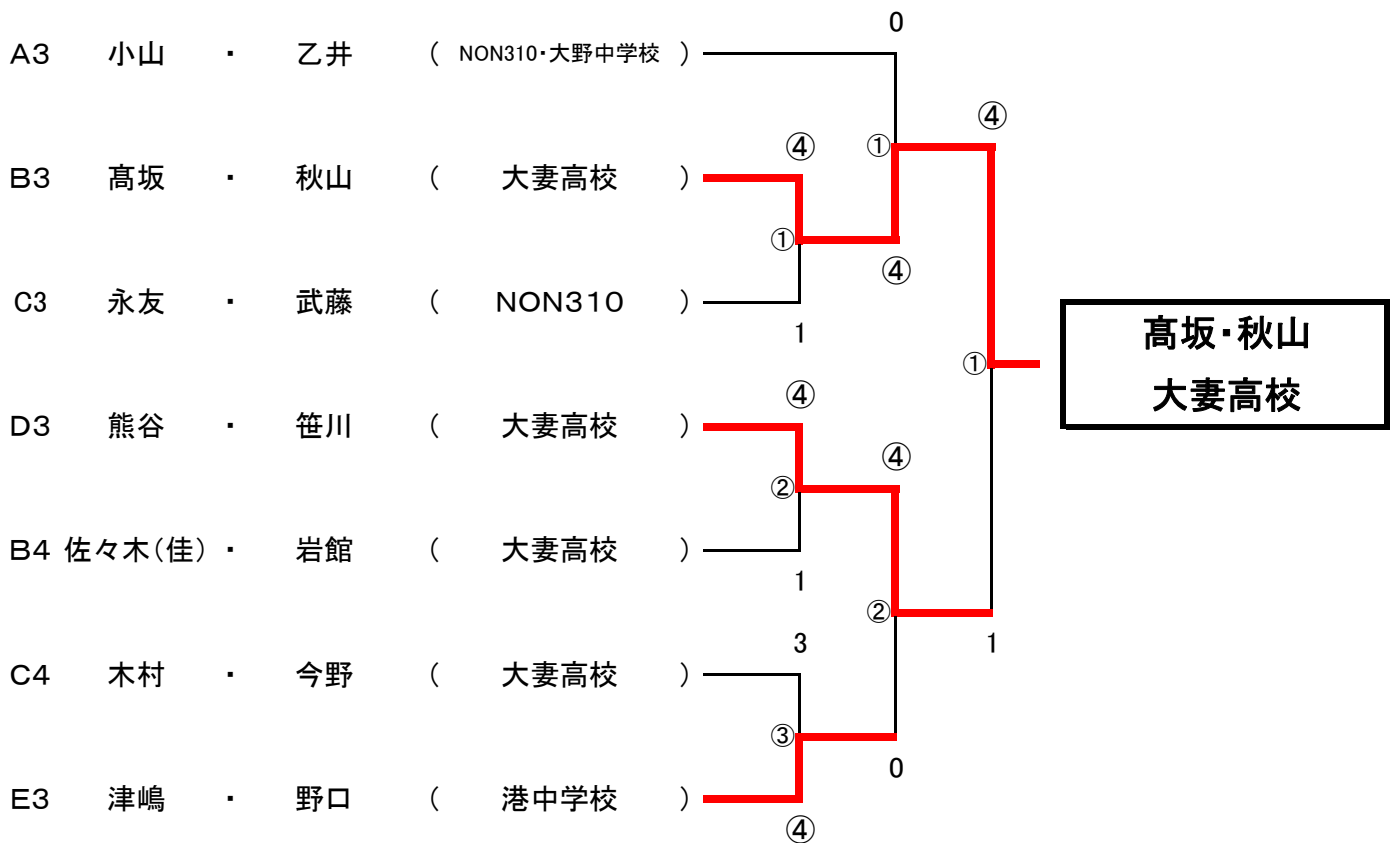

シニア男子55 (1位のみ表彰)

番号	選手名	(所属)	1	2	3	勝敗	順位
1	A	早川 (函館クラブ)	\	④	1	1 - 1	3
	B	本田 (市役所)					
2	A	佐藤 (NON310)		2	④	1 - 1	2
	B	大島 (ベテランクラブ)					
3	A	郷 (ベテランクラブ)		④	2	1 - 1	1
	B	田中 (ベテランクラブ)					

5-6=-1
6-6=±0
6-5=+1

シニア女子45 (1位のみ表彰)

番号	選手名	(所属)	1	2	3	勝敗	順位	
1	A	佐藤 (函館クラブ)	\	2	1	0 - 2	3	
	B	早川 (函館クラブ)						
2	A	二ツ谷 (ベテランクラブ)		④	④	2	1 - 1	2
	B	長尾 (ベテランクラブ)						
3	A	金場 (ベテランクラブ)		④	④	2 - 0	1	
	B	伊藤 (ベテランクラブ)						