

# A・B・C・D-小学3～6年 男女

2位まで表彰

番号	選手名	(所属)	1	2	3	4	5	勝敗	順位	
1	A	新山 (大野ちびっこ)	\	③	③	③	③	4 - 0	1	
	B	佐藤 (マーブル函館)								
2	A	加藤 (大野ちびっこ)		0		1	0	0	0 - 4	5
	B	斎藤 (大野ちびっこ)								
3	A	久保(滯) (カント・レラJr)		2	③		③	③	3 - 1	2
	B	福山 (カント・レラJr)								
4	A	久保(海) (カント・レラJr)		0	③	0		2	1 - 3	4
	B	杉谷 (マーブル函館)								
5	A	横野 (函大Jr)		0	③	1	③		2 - 2	3
	B	千葉 (函大Jr)								

優勝

新山・佐藤  
(大野ちびっこ・マーブル函館)

準優勝

久保(滯)・福山  
(カント・レラJr)

# E-中1男子・F-中1女子(渡島)

## 予選リーグ

1 乙井 ・ 小林 ( 大野中 )

2 川村 ・ 鈴木 ( 森中・上磯中 )

3 濱野 ・ 東 ( 森中 )

4 佐藤 ・ 掛村 ( 上磯中 )

5 酒井 ・ 小島 ( 森中 )

6 堀 ・ 河村 ( 森中 )

7 棚池 ・ 花輪 ( 上磯中 )

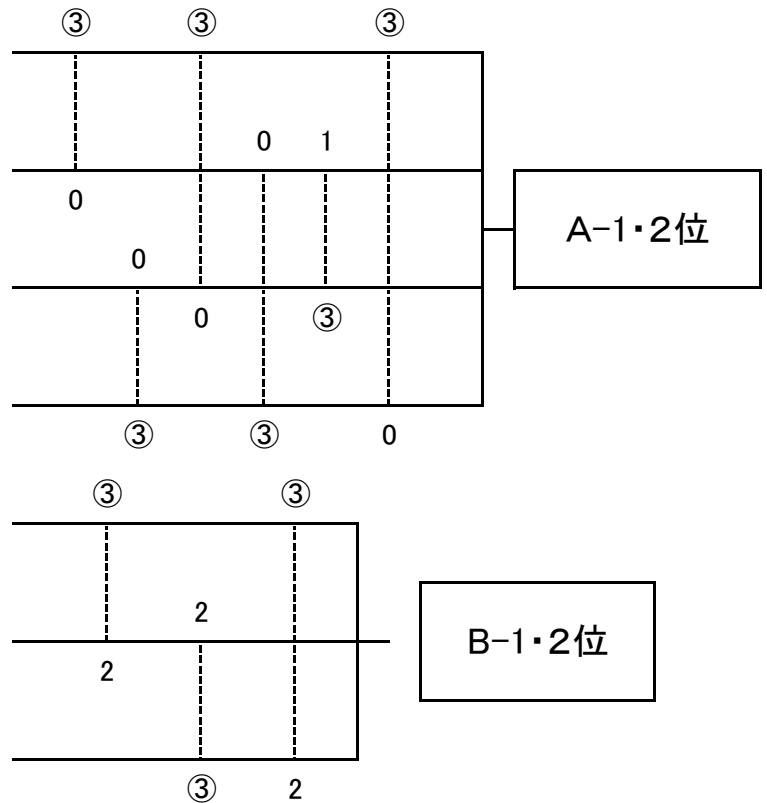

## 決勝トーナメント

A1 乙井 ・ 小林 ( 大野中 )

B2 棚池 ・ 花輪 ( 上磯中 )

A2 佐藤 ・ 掛村 ( 上磯中 )

B1 酒井 ・ 小島 ( 森中 )

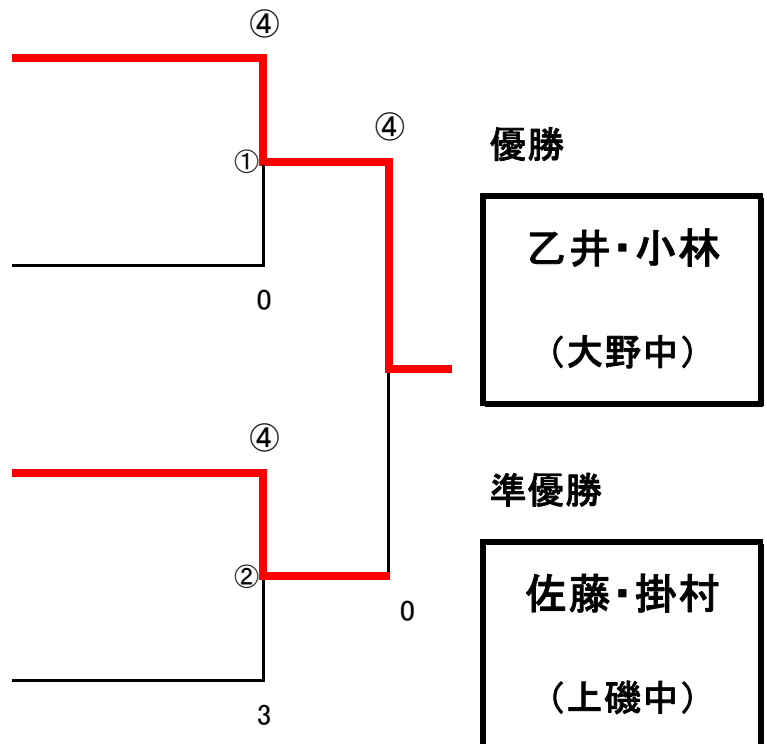

# E-中1男子(函館)

1位のみ表彰

番号	選手名	(所属)	1	2	3	4	勝敗	順位
1	A	米坂	/	2	③	③	2 - 1	1
	B	伊藤		(巴中)				
2	A	佐藤	③	/	1	1	1 - 2	4
	B	小見		(巴中)				
3	A	伊藤(慎)	2	③	/	③	2 - 1	2
	B	伊藤(優)		(港中)				
4	A	竹内	1	③	1	/	1 - 2	3
	B	江田		(港中)				

優勝

<p><b>米坂・伊藤</b></p> <p>(巴中)</p>
---------------------------------

# F-中1女子(函館)

## 予選リーグ

- 1 高階 ・ 高橋 ( 港中 )
- 2 高根 ・ 山上 ( 港中 )
- 3 見付 ・ 川村 ( 巴中 )
- 4 坪内 ・ 建部 ( 巴中 )
- 5 國谷 ・ 今井 ( 巴中 )
- 6 中森 ・ 高谷 ( 港中 )

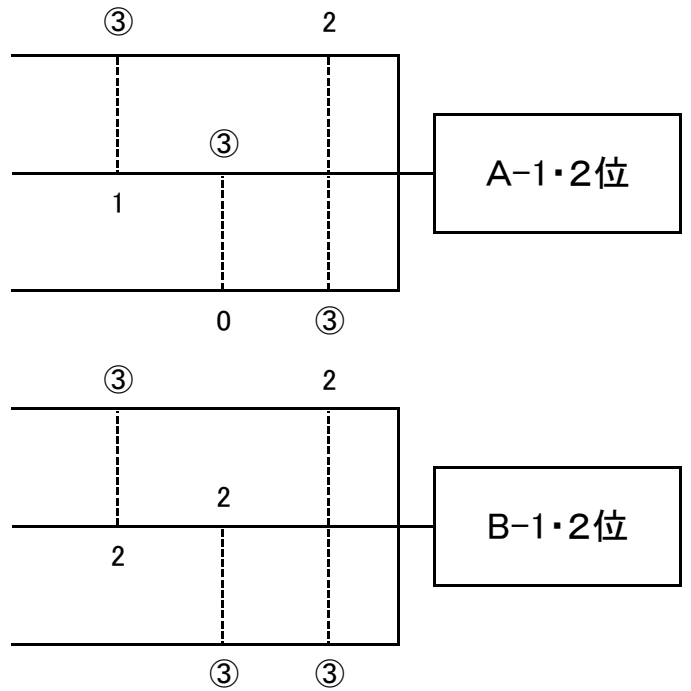

## 決勝トーナメント

- A1 高階 ・ 高橋 ( 港中 )
- B2 坪内 ・ 建部 ( 巴中 )
- A2 高根 ・ 山上 ( 港中 )
- B1 中森 ・ 高谷 ( 港中 )

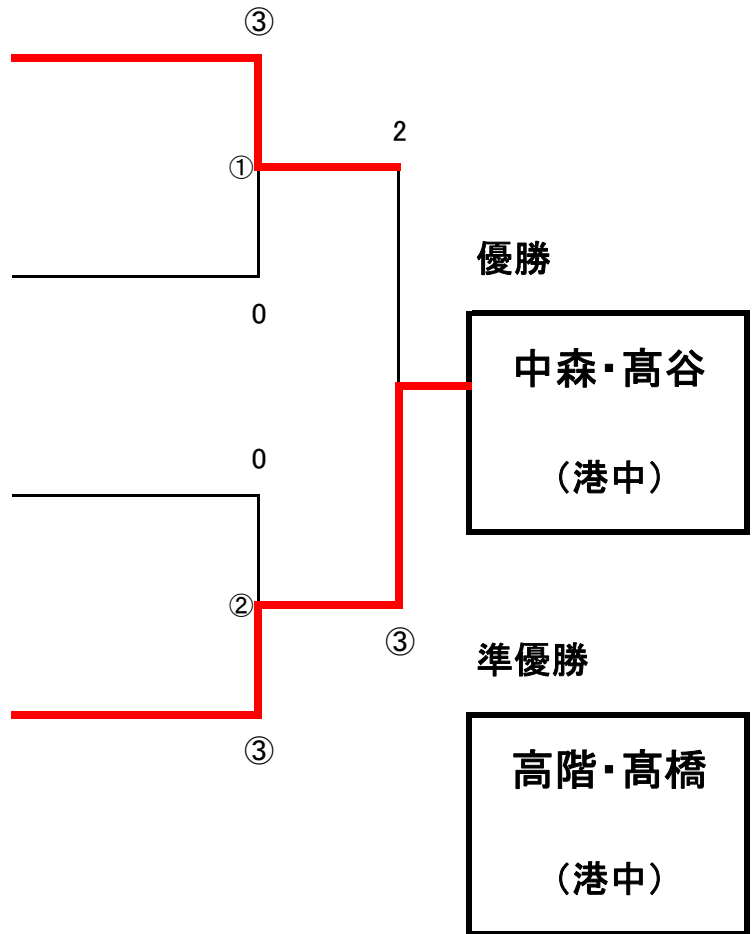

# G-中2・3男子(渡島)

1	中澤	・	佐川	(	大野中	)	③	③	
2	菊地	・	OP	(	森中	)	0	0	④
3	佐々木(玲)	・	川口	(	大野中	)	③	0	④
4	佐藤(龍)	・	仙場	(	上磯中	)	0	③	2
5	関川	・	石川	(	大野中	)	③	③	③
6	三澤	・	荒川	(	森中	)	1	0	0
7	小間	・	橋爪	(	大野中	)	③	0	③
8	清野	・	佐藤(翔)	(	上磯中	)	③	③	③
9	下里	・	中澤	(	函大Jr	)	1	0	0
10	工藤	・	谷藤	(	大野中	)	1	1	③
11	高森	・	佐々木(健)	(	大野中	)	③	③	0
12	坂本	・	高田	(	大野中	)	③	③	②
13	平田	・	須川	(	上磯中	)	1	③	④
14	齋藤	・	工藤	(	森中	)	0	0	

優勝

中澤・佐川  
(大野中)

準優勝

坂本・高田  
(大野中)

3位

関川・石川  
(大野中)

3位

清野・佐藤(翔)  
(上磯中)

G-中2・3男子(函館)

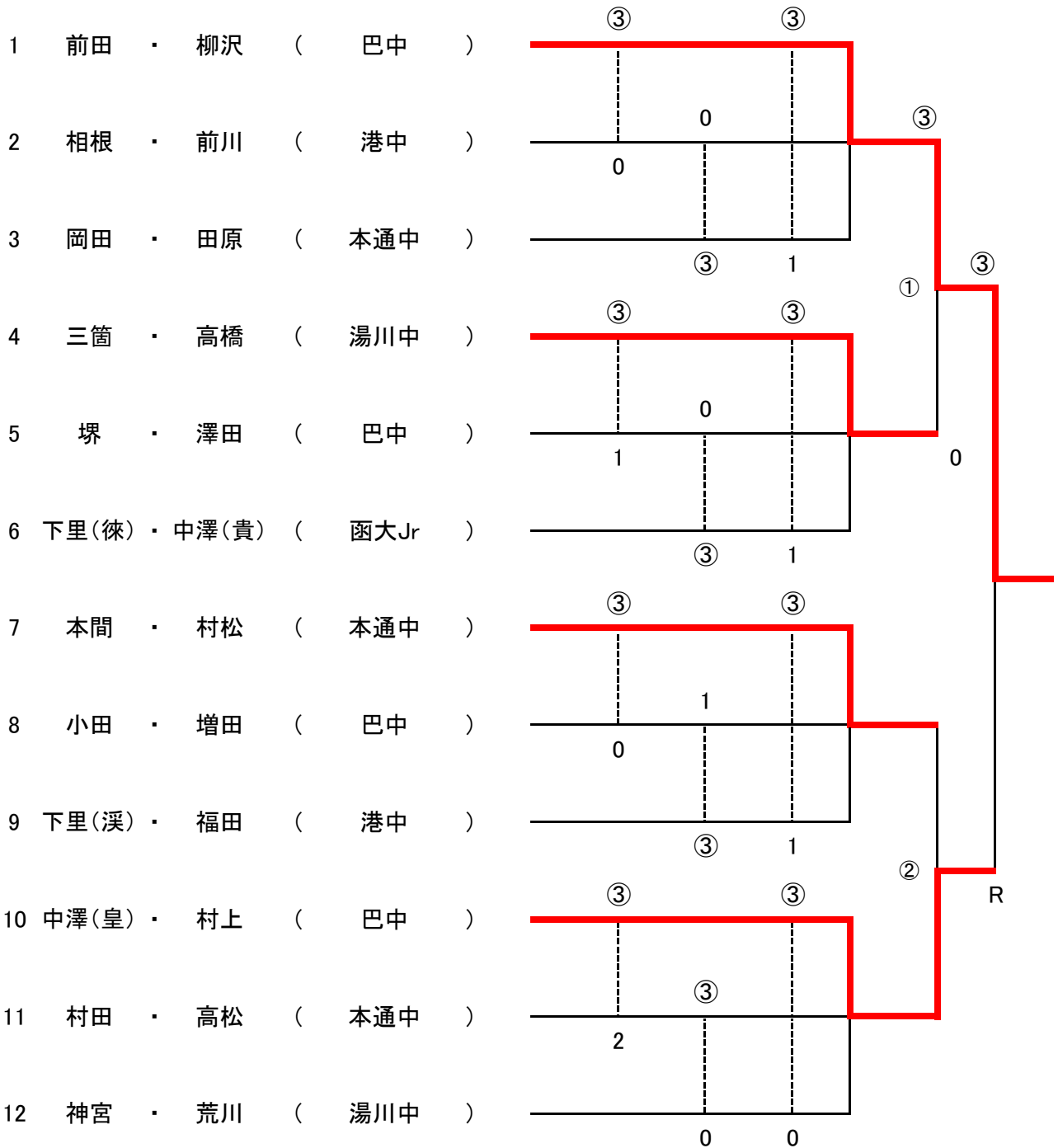

優勝

前田・柳沢  
( 巴中 )

準優勝

中澤(皇)・村上  
( 巴中 )

3位

本間・村松  
( 本通中 )

3位

三箇・高橋  
( 湯川中 )

# H一中2・3女子(渡島)

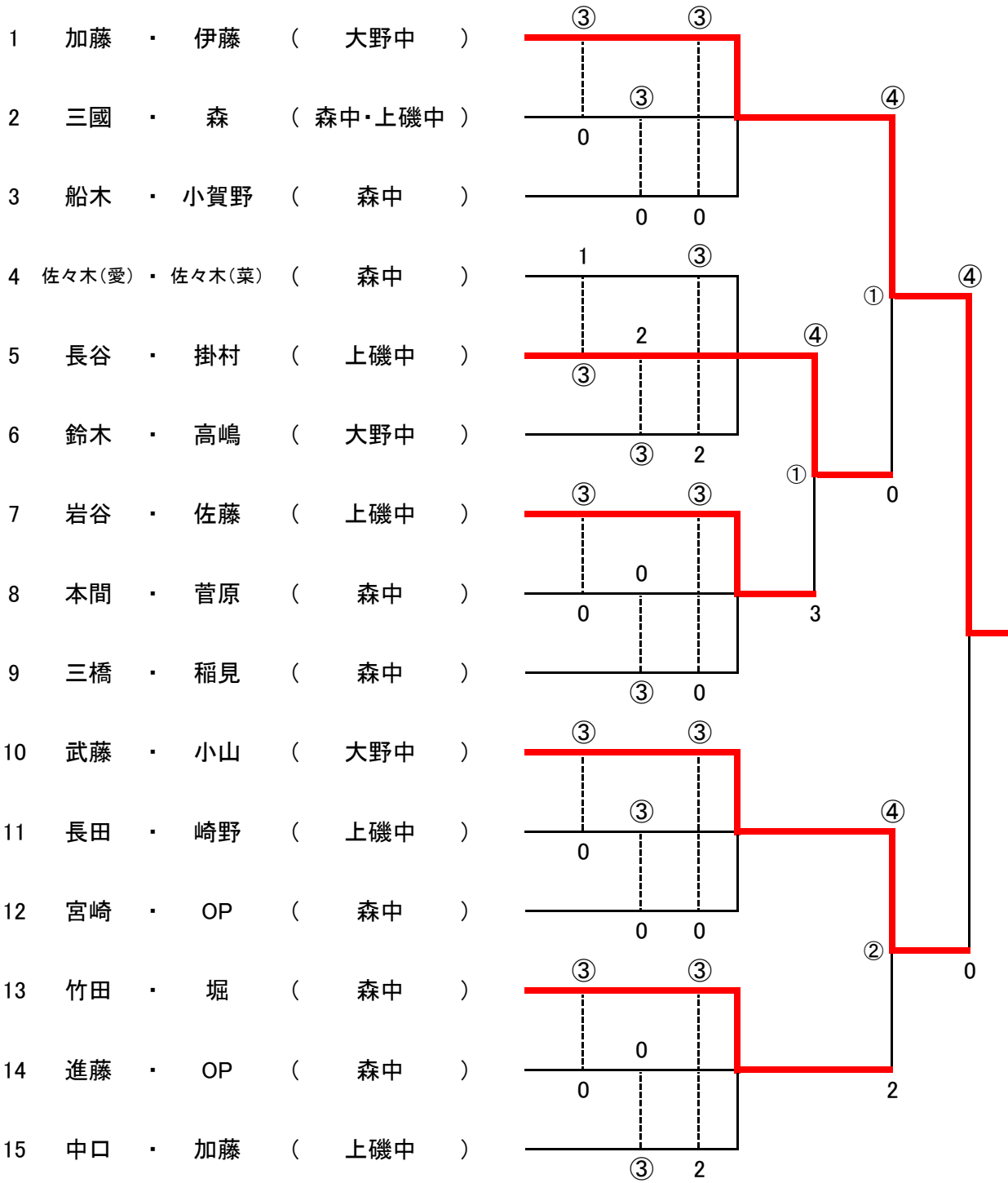

優勝

加藤・伊藤  
(大野中)

準優勝

武藤・小山  
(大野中)

3位

竹田・堀  
(森中)

3位

長谷・掛村  
(上磯中)

# H-中2・3女子(函館)

- 1 中野 ・ 伊藤 ( 巴中 )
- 2 上野矢 ・ 葛西 ( 巴中 )
- 3 高田 ・ 永山 ( KITAクラブ )
- 4 栃山 ・ 鈴木 ( 湯川中 )
- 5 吉田 ・ 八木 ( 港中 )
- 6 神 ・ 垣田 ( 巴中 )
- 7 荘司 ・ 永友 ( 遺愛中 )
- 8 星 ・ 高杉 ( 巴中 )
- 9 佐々木 ・ 松田 ( 港中 )
- 10 小林 ・ 西村 ( KITAクラブ )
- 11 三尾 ・ 大場 ( 本通中 )
- 12 小澤 ・ 影沼沢 ( 港中 )
- 13 林 ・ 佐藤 ( 巴中 )
- 14 佐々木 ・ 館山 ( KITAクラブ )
- 15 町田 ・ 田岸 ( 巴中 )
- 16 東 ・ 永田 ( 湯川中 )
- 17 津嶋 ・ 野口 ( 港中 )

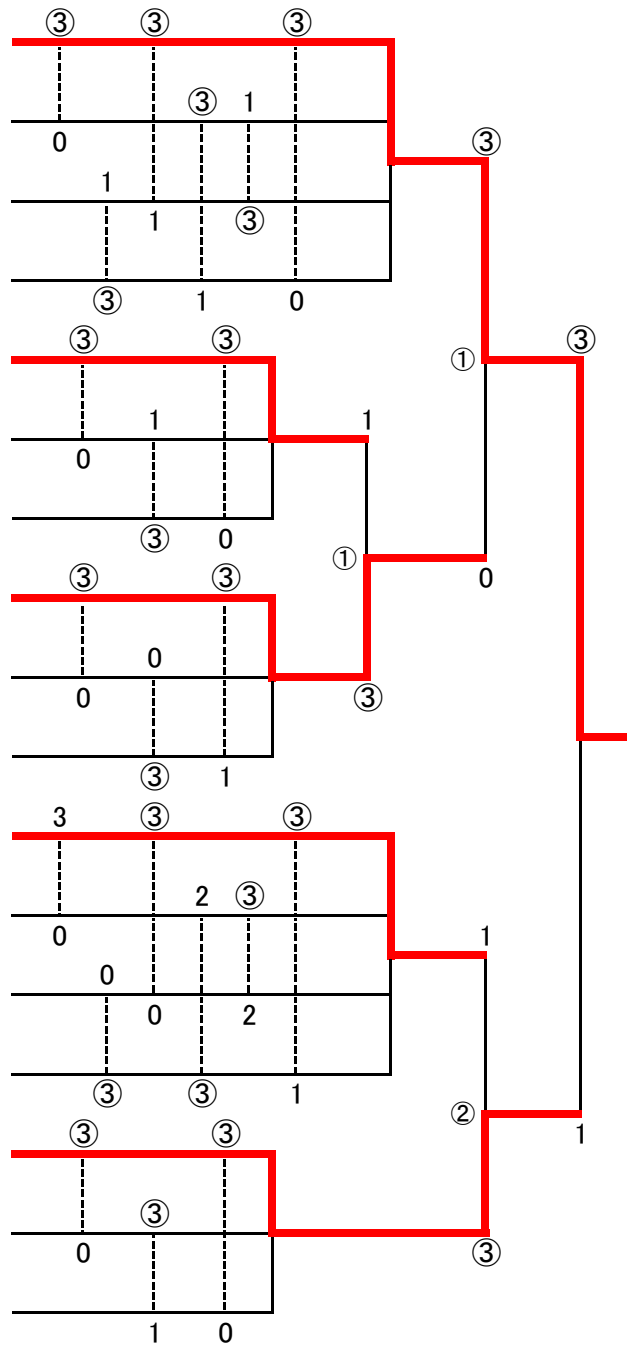

優勝

**中野・伊藤**  
 (巴中)

準優勝

**町田・田岸**  
 (巴中)

3位

**星・高杉**  
 (巴中)

3位

**三尾・大場**  
 (本通中)